

 **Heiztechnik<sup>®</sup>**



1.08.2021



**UA** Каталог продукту

**GB** Product Catalogue

**2021**

## 50A 50MM

Відстань між отворами  
/ HOLE DISTANCE /

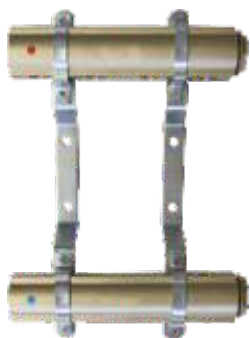

В комплектацию колектора 50A входить:

- балка подачі
- зворотна балка
- 2 монтажних кронштейни
- 2 заглушки 1" з O-ring

The ECO50A series distributor includes:

- supply beam
- return beam
- 2 mounting handles
- 2 plugs 1" with O-ring for imbus

## 50C 50MM

Відстань між отворами  
/ HOLE DISTANCE /



В комплектацию колектора 50C входить:

- балка подачі
- зворотна балка
- 2 монтажних кронштейни
- 2 заглушки 1" з O-ring
- 2 з'єднання для труб G1/2" x Fi16

The ECO50C series distributor includes:

- supply beam
- return beam
- 2 mounting handles
- 2 plugs 1" with O-ring for imbus
- 2 screw-in connector G1/2" x  $\phi$ 16

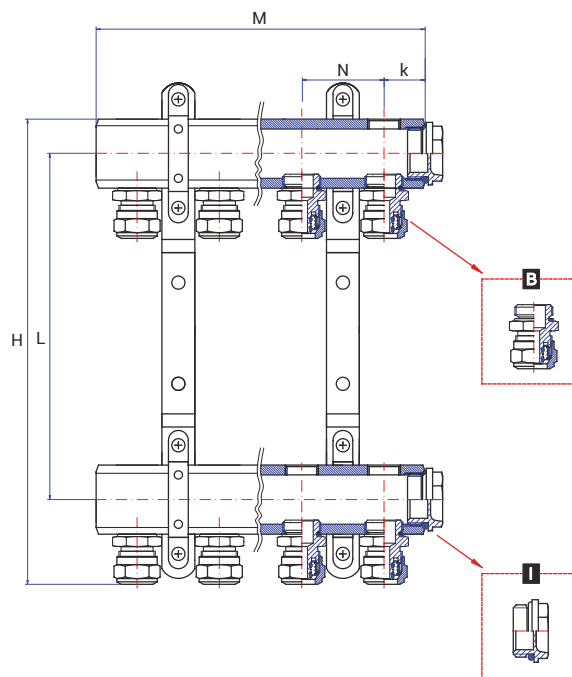
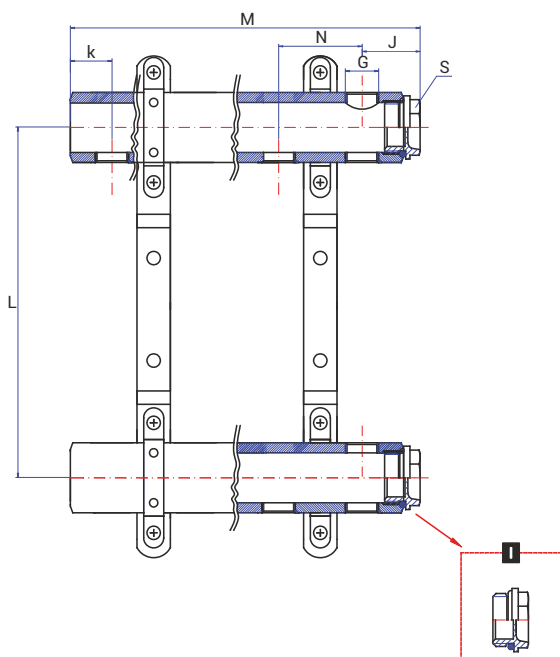

Розподільчий колектор на профілю 1"  
для систем опалення серії 50A  
/ Distributor on 1" profile for central heating series no. 50A /

Розподільчий колектор на профілю 1"  
для систем опалення серії 50C  
/ Distributor on 1" profile for central heating series no. 50C /

50A											Артикул	Ціна, €
№	G	L	M	N	k	S	J	□	▤	kg	Артикул	Ціна, €
2	1/2"	210	110	50	25	30	35	1	120	1,36	50A020	30,00
3	1/2"	210	160	50	25	30	35	1	120	1,77	50A030	41,00
4	1/2"	210	210	50	25	30	35	1	120	2,18	50A040	50,00
5	1/2"	210	260	50	25	30	35	1	72	2,59	50A050	59,00
6	1/2"	210	310	50	25	30	35	1	72	3,00	50A060	68,00
7	1/2"	210	360	50	25	30	35	1	72	3,41	50A070	77,00
8	1/2"	210	410	50	25	30	35	1	48	3,82	50A080	86,00
9	1/2"	210	460	50	25	30	35	1	48	4,23	50A090	95,00
10	1/2"	210	510	50	25	30	35	1	48	4,64	50A100	104,00
11	1/2"	210	560	50	25	30	35	1	36	5,05	50A110	113,00
12	1/2"	210	610	50	25	30	35	1	36	5,46	50A120	122,00
13	1/2"	210	660	50	25	30	35	1	36	5,87	50A130	132,00
14	1/2"	210	710	50	25	30	35	1	36	6,28	50A140	141,00
15	1/2"	210	760	50	25	30	35	1	36	6,69	50A150	148,00

50C											Артикул	Ціна, €	
№	G	L	M	N	k	S	S <sub>2</sub>	J	□	▤	kg	Артикул	Ціна, €
2	1/2"	210	110	50	25	30	24	35	1	120	1,70	50C020	49,00
3	1/2"	210	160	50	25	30	24	35	1	120	2,29	50C030	69,00
4	1/2"	210	210	50	25	30	24	35	1	120	2,87	50C040	88,00
5	1/2"	210	260	50	25	30	24	35	1	72	3,45	50C050	106,00
6	1/2"	210	310	50	25	30	24	35	1	72	4,03	50C060	125,00
7	1/2"	210	360	50	25	30	24	35	1	72	4,61	50C070	143,00
8	1/2"	210	410	50	25	30	24	35	1	48	5,20	50C080	162,00
9	1/2"	210	460	50	25	30	24	35	1	48	5,78	50C090	180,00
10	1/2"	210	510	50	25	30	24	35	1	48	6,36	50C100	199,00
11	1/2"	210	560	50	25	30	24	35	1	36	6,94	50C110	217,00
12	1/2"	210	610	50	25	30	24	35	1	36	7,52	50C120	236,00
13	1/2"	210	660	50	25	30	24	35	1	36	8,11	50C130	255,00
14	1/2"	210	710	50	25	30	24	35	1	36	8,69	50C140	273,00
15	1/2"	210	760	50	25	30	24	35	1	36	9,27	50C150	290,00

# Розподільчий колектор для підлогового опалення / floor heating distributors /

## 70E



В комплектацию колектора 70E входить:

- балка подачі
- **A** - витратоміри з максимальним протоком 2,4L/min або 4L/min
- **B** - ніпель 1/2" x 3/4" з O-ring
- **C** - з'єднання для труб pex/all/pex
- зворотна балка
- **E** - термостатичні клапани пристосовані до монтажу приводів з різьбою M30X1,5
- **D** - ніпель 1/2" x 3/4" з O-ring
- **G** - з'єднання для труб pex/all/pex
- 2 монтажні кронштейни з амортизаторами
- **I** - 2 заглушки 1" з O-ring під ключ

## 71E



В комплектацию колектора 71E входить:

- балка подачі з додатковою секцією:
- **C** - зливний клапан під шланг
- **H** - автоматичний розповітрявач з клапаном
- **A** - витратоміри з максимальним протоком 2,4L/min або 4L/min
- **B** - ніпель 1/2" x 3/4" з O-ring
- **G** - з'єднання для труб pex/all/pex
- зворотна балка з додатковою секцією:
- **C** - зливний клапан під шланг
- **H** - автоматичний розповітрявач з клапаном
- **E** - термостатичні клапани пристосовані до монтажу приводів з різьбою M30X1,5
- **D** - ніпель 1/2" x 3/4" з O-ring
- **G** - з'єднання для труб pex/all/pex
- 2 монтажні кронштейни з амортизаторами
- **I** - 2 заглушки 1" з O-ring під ключ

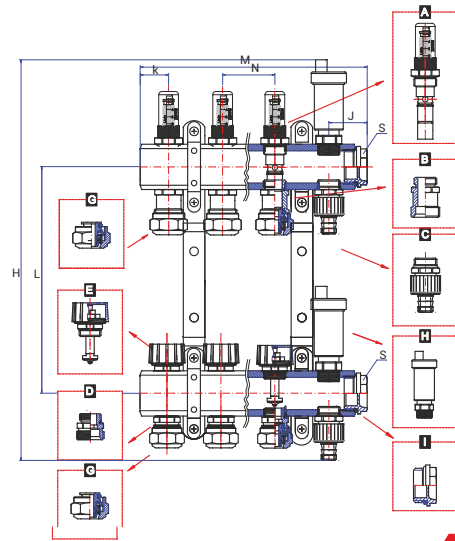
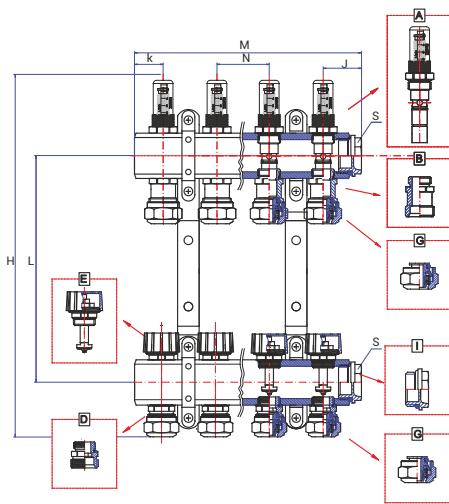

Розподільчий колектор на профілю 1" для підлогового опалення серії 70E / Distributor on 1" profile for underfloor heating of series no. 70E /

Розподільчий колектор на профілю 1" для підлогового опалення серії 71E / Distributor on 1" profile for underfloor heating of series no. 71E

70E												Артикул	Ціна, €
Г	L	H	M	N	k	S	J	1	120	2,26	70E020	70,00	
2	1/2"	235	338	110	50	25	30	35	1	120	2,26	70E020	70,00
3	1/2"	235	338	160	50	25	30	35	1	120	3,08	70E030	100,00
4	1/2"	235	338	210	50	25	30	35	1	120	3,90	70E040	129,00
5	1/2"	235	338	260	50	25	30	35	1	72	4,72	70E050	157,00
6	1/2"	235	338	310	50	25	30	35	1	72	5,54	70E060	186,00
7	1/2"	235	338	360	50	25	30	35	1	72	6,37	70E070	215,00
8	1/2"	235	338	410	50	25	30	35	1	48	7,19	70E080	243,00
9	1/2"	235	338	460	50	25	30	35	1	48	8,01	70E090	271,00
10	1/2"	235	338	510	50	25	30	35	1	48	8,83	70E100	300,00
11	1/2"	235	338	560	50	25	30	35	1	36	9,65	70E110	334,00
12	1/2"	235	338	610	50	25	30	35	1	36	10,48	70E120	362,00
13	1/2"	235	338	660	50	25	30	35	1	36	11,30	70E130	392,00
14	1/2"	235	338	710	50	25	30	35	1	36	12,12	70E140	420,00
15	1/2"	235	338	760	50	25	30	35	1	36	12,94	70E150	449,00

71E												Артикул	Ціна, €
Г	L	H	M	N	k	S	J	1	120	3,13	71E020	106,00	
2	1/2"	235	400	160	50	25	30	35	1	120	3,13	71E020	106,00
3	1/2"	235	400	210	50	25	30	35	1	120	3,96	71E030	135,00
4	1/2"	235	400	260	50	25	30	35	1	120	4,78	71E040	163,00
5	1/2"	235	400	310	50	25	30	35	1	72	5,60	71E050	192,00
6	1/2"	235	400	360	50	25	30	35	1	72	6,42	71E060	220,00
7	1/2"	235	400	410	50	25	30	35	1	72	7,24	71E070	249,00
8	1/2"	235	400	460	50	25	30	35	1	48	8,07	71E080	277,00
9	1/2"	235	400	510	50	25	30	35	1	48	8,89	71E090	306,00
10	1/2"	235	400	560	50	25	30	35	1	48	9,71	71E100	340,00
11	1/2"	235	400	610	50	25	30	35	1	36	10,53	71E110	368,00
12	1/2"	235	400	660	50	25	30	35	1	36	11,35	71E120	398,00
13	1/2"	235	400	710	50	25	30	35	1	36	12,18	71E130	426,00
14	1/2"	235	400	760	50	25	30	35	1	36	13,00	71E140	455,00
15	1/2"	235	400	810	50	25	30	35	1	36	13,82	71E150	499,00

# Розподільчий колектор для систем опалення / floor heating distributors /

## 70C

В комплектацию колектора 70C входить:

- балка подачі
  - A - термостатичні клапани пристосовані до монтажу приводів з різьбою M30X1,5
  - B - ніпель 1/2" x 3/4" з O-ring
  - C - з'єднання для труб pex/all/pex
- зворотна балка
  - E - ручні запірні клапани
  - D - ніпель 1/2" x 3/4" з O-ring
  - G - з'єднання для труб pex/all/pex
- 2 монтажні кронштейни з амортизатором
- 2 заглушки 1" з O-ring під ключ

The 70C distributor includes:

- supply beam
  - A - thermostatic valves adapted to the mounting of thermic motors with M30X1,5 thread
  - B - eurocones 1/2" x 3/4" with O-ring
  - C - clamps for the pipe pex/all/pex
- return beam
  - E - manual regulation valves for imbus
  - D - eurocones 1/2" x 3/4" with O-ring
  - G - clamps for the pipe pex/all/pex
- 2 mounting fittings with shock-absorbers
- 2 plugs 1" with O-ting for a key



## 71C

В комплектацию колектора 71C входить:

- балка подачі з додатковою секцією:
  - C - зливний клапан під шланг
  - H - автоматичний розповітрявач з клапаном
  - A - термостатичні клапани пристосовані до монтажу приводів з різьбою M30X1,5
- зворотна балка з додатковою секцією:
  - E - зливний клапан під шланг
  - H - автоматичний розповітрявач з клапаном
  - F - ручні запірні клапани
  - D - ніпель 1/2" x 3/4" з O-ring
  - G - з'єднання для труб pex/all/pex
- 2 монтажні кронштейни з амортизаторами
- 2 заглушки 1" з O-ring під ключ

The 71C distributor includes:

- supply beam with additional section
  - C - drain valves for hose
  - H - automatic air vent with stop valve
  - A - thermostatic valves adapted to the mounting of thermic motors with M30X1,5 thread
- return beam with additional section
  - E - drain valves for hose
  - H - automatic air vent with stop valve
  - F - manual regulation valves for imbus
  - D - eurocones 1/2" x 3/4" with O-ring
  - G - clamps for the pipe pex/all/pex
- 2 mounting fittings with shock-absorbers
- 2 plugs 1" with O-ting for a key

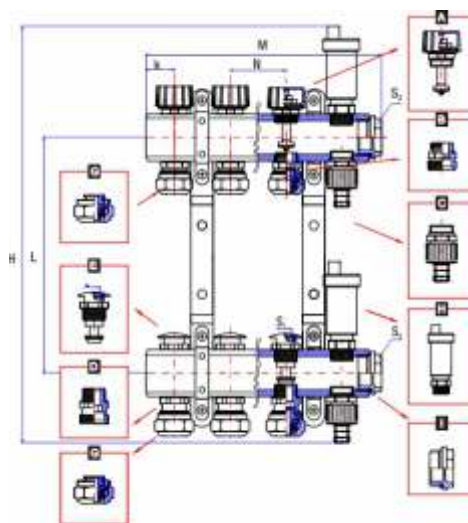
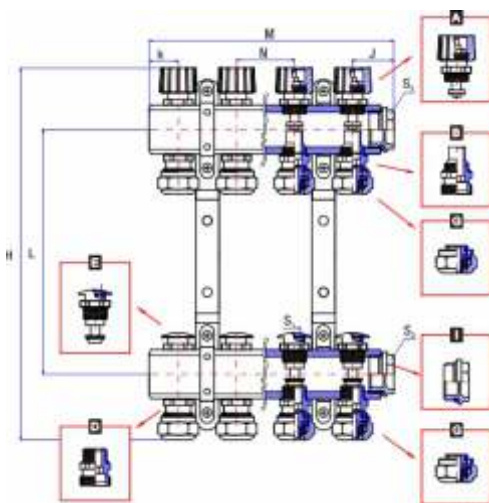

Розподільчий колектор на профілю 1" для систем опалення серії 70C / Distributor on 1" profile for underfloor heating of series no. 70C /

Розподільчий колектор на профілю 1" для систем опалення серії 71C / Distributor on 1" profile for underfloor heating of series no. 71C /

70C											kg		Артикул	Ціна, €
G	L	H	M	N	k	S <sub>1</sub>	S <sub>2</sub>	J	kg	kg	Артикул	Ціна, €		
2	1/2"	235	313	110	50	25	6	30	35	1	120	2,28	70C020	63,00
3	1/2"	235	313	160	50	25	6	30	35	1	120	3,12	70C030	90,00
4	1/2"	235	313	210	50	25	6	30	35	1	120	3,95	70C040	115,00
5	1/2"	235	313	260	50	25	6	30	35	1	72	4,79	70C050	140,00
6	1/2"	235	313	310	50	25	6	30	35	1	72	5,62	70C060	165,00
7	1/2"	235	313	360	50	25	6	30	35	1	72	6,46	70C070	190,00
8	1/2"	235	313	410	50	25	6	30	35	1	48	7,29	70C080	215,00
9	1/2"	235	313	460	50	25	6	30	35	1	48	8,13	70C090	240,00
10	1/2"	235	313	510	50	25	6	30	35	1	48	8,96	70C100	266,00
11	1/2"	235	313	560	50	25	6	30	35	1	36	9,80	70C110	296,00
12	1/2"	235	313	610	50	25	6	30	35	1	36	10,63	70C120	321,00
13	1/2"	235	313	660	50	25	6	30	35	1	36	11,47	70C130	347,00
14	1/2"	235	313	710	50	25	6	30	35	1	36	12,30	70C140	372,00
15	1/2"	235	313	760	50	25	6	30	35	1	36	13,14	70C150	397,00

71C											kg		Артикул	Ціна, €	
G <sub>1</sub>	G <sub>2</sub>	H	L	M	N	k	S <sub>1</sub>	S <sub>2</sub>	J	kg	kg	Артикул	Ціна, €		
2	1/2"	1/2"	400	305	160	50	25	6	30	35	1	120	2,68	71K020	99,00
3	1/2"	1/2"	400	305	210	50	25	6	30	35	1	120	3,48	71K030	124,00
4	1/2"	1/2"	400	305	260	50	25	6	30	35	1	120	4,28	71K040	149,00
5	1/2"	1/2"	400	305	310	50	25	6	30	35	1	72	5,08	71K050	172,00
6	1/2"	1/2"	400	305	360	50	25	6	30	35	1	72	5,88	71K060	200,00
7	1/2"	1/2"	400	305	410	50	25	6	30	35	1	72	6,68	71K070	225,00
8	1/2"	1/2"	400	305	460	50	25	6	30	35	1	48	7,48	71K080	250,00
9	1/2"	1/2"	400	305	510	50	25	6	30	35	1	48	8,28	71K090	275,00
10	1/2"	1/2"	400	305	560	50	25	6	30	35	1	48	9,08	71K100	306,00
11	1/2"	1/2"	400	305	610	50	25	6	30	35	1	36	9,88	71K110	330,00
12	1/2"	1/2"	400	305	660	50	25	6	30	35	1	36	10,68	71K120	356,00
13	1/2"	1/2"	400	305	710	50	25	6	30	35	1	36	11,48	71K130	381,00
14	1/2"	1/2"	400	305	760	50	25	6	30	35	1	36	12,28	71K140	406,00
15	1/2"	1/2"	400	305	810	50	25	6	30	35	1	36	13,08	71K150	448,00



# Насосні змішуючі групи для розподільчих колекторів / boiler room equipment /

## W10



## WE40



### Комплектація:

A - насос Wilo Yonos Para Premium 15/6  
 B - клапан 3D ESBE серії VTA  
 C - автоматичний розповітрявач з клапаном  
 D - термостат накладний біметалічний +20°C/+90°C  
 H I J K L - набір латунних з'єднань

### The set includes:

A - pump Wilo Yonos Para Premium 15/6  
 B - ESBE 3D valve - VTA series  
 C - automatic air vent with stop valve  
 D - bimetallic strap thermostat +20°C/+90°C  
 H I J K L - brass fitting set

### Комплектація:

A - насос Wilo Yonos Para Premium 15/6  
 B - клапан 3D ESBE серії VTA  
 C - автоматичний розповітрявач з клапаном  
 D - термостат накладний біметалічний +20°C/+90°C  
 H I J K L - набір латунних з'єднань

### The set includes:

A - pump Wilo Yonos Para Premium 15/6  
 B - ESBE 3D valve - VTA series  
 C - automatic air vent with stop valve  
 D - bimetallic strap thermostat +20°C/+90°C  
 H I J K L - brass fitting set

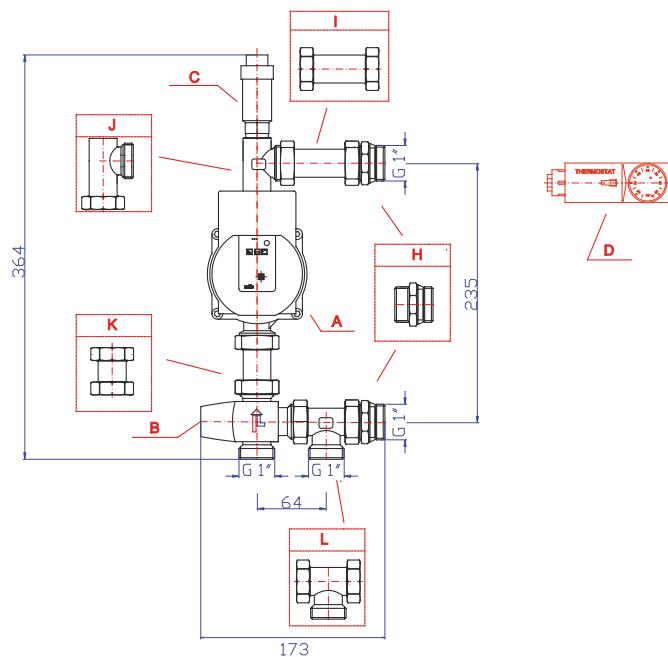
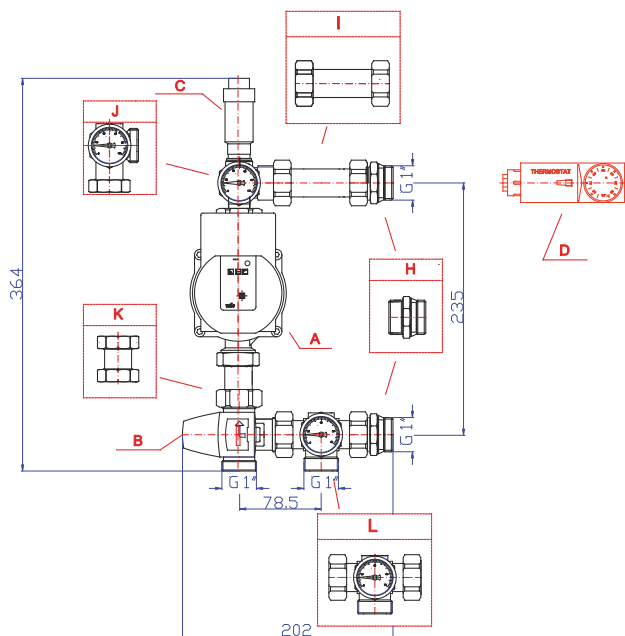
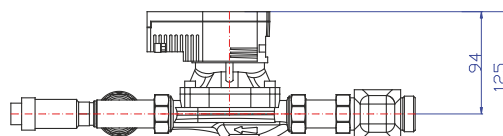
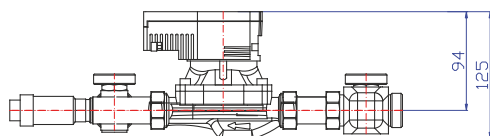

Насосна змішуюча група - серія W10 / Circulation mixing unit for distributor - W10 series /

Насосна змішуюча група - серія WE40 / Circulation mixing unit for distributor - WE40 series /

A	B	C	G	Kv	діапазон	📦	📦	📦	Артикул	Ціна, €
~371	235	~201	1"	1,6	20°-43°C	-	1	4,05	W10322-43	450,00
~371	235	~201	1"	1,6	35°-60°C	-	1	4,05	W10322-60	446,00

A	B	C	G	Kv	діапазон	📦	📦	📦	Артикул	Ціна, €
~371	235	~172	1"	1,6	20°-43°C	-	1	3,14	WE40322-43	383,00
~371	235	~172	1"	1,6	35°-60°C	-	1	3,14	WE40322-60	379,00

# Насосні змішуючі групи для розподільчих колекторів / boiler room equipment /

## W40



## W40ARA



### Комплектація:

A - насос Wilo Yonos Para Premium 15/6  
 B - клапан 3D ESBE серії VTA  
 C - автоматичний розповітрявач з клапаном  
 D - термостат накладний біметалічний +20°C/+90°C  
 F G - кульові крани з термометрами  
 H I J K L - набір латунних з'єднань

### The set includes:

A - pump Wilo Yonos Para Premium 15/6  
 B - ESBE 3D valve - VTA series  
 C - automatic air vent with stop valve  
 D - bimetallic strap thermostat +20°C/+90°C  
 F G - valve with thermometer  
 H I J K L - brass fitting set

### Комплектація:

A - насос Wilo Yonos Para Premium 15/6  
 B - клапан 3D ESBE серії VRG  
 C - автоматичний розповітрявач з клапаном  
 D - термостат накладний біметалічний +20°C/+90°C  
 F G - кульові крани з термометрами  
 H I J K L - набір латунних з'єднань

### The set includes:

A - pump Wilo Yonos Para Premium 15/6  
 B - ESBE 3D valve - VRG series  
 C - automatic air vent with stop valve  
 D - bimetallic strap thermostat +20°C/+90°C  
 F G - valve with thermometer  
 H I J K L - brass fitting set

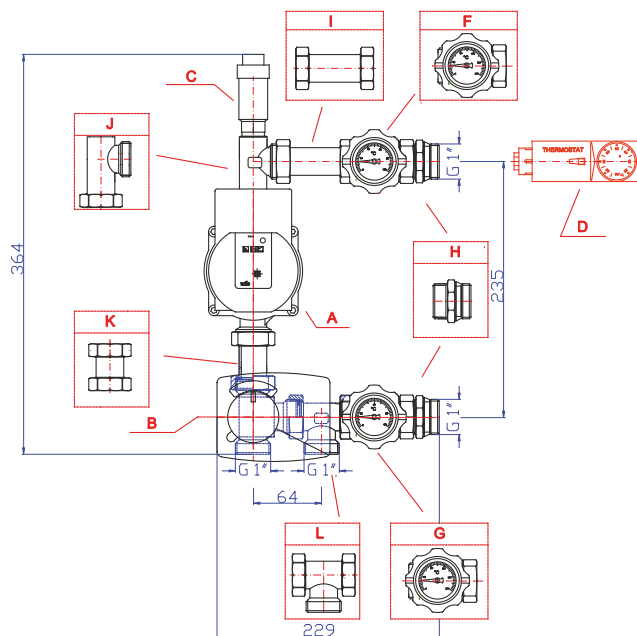
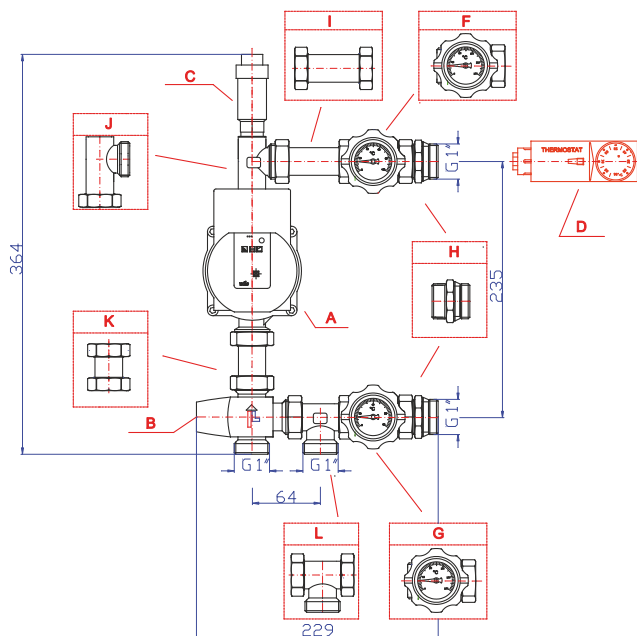
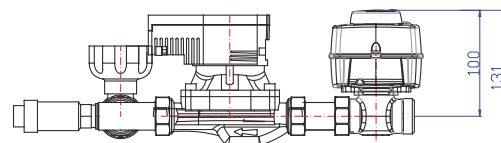
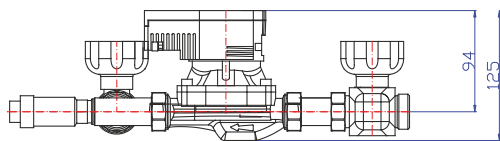

Насосна змішуюча група - серія W40 / Circulation mixing unit for distributor - W40 series /

Насосна змішуюча група - серія W40ARA / Circulation mixing unit for distributor - W40ARA series /

A	B	C	G	Kv	діапазон	📦	📦	📦	Артикул	Ціна, €
~371	235	~228	1"	1,6	20°-43°C	-	1	3,9	W40322-43	469,00
~371	235	~228	1"	1,6	35°-60°C	-	1	3,9	W40322-60	464,00
~371	235	~228	1"	2,3	20°-43°C	-	1	3,9	W40372-43	483,00

A	B	C	G	E	Kv	📦	📦	📦	Артикул	Ціна, €
~371	235	~228	1"	50	2,5	-	1	4,35	W4021ARA	643,00
~371	235	~228	1"	50	4	-	1	4,35	W4022ARA	643,00
~371	235	~228	1"	50	6,3	-	1	4,35	W4023ARA	643,00



[www.ht-heiztechnik.ua](http://www.ht-heiztechnik.ua)



**ОБСЛУГОВУВАННЯ ЗАМОВЛЕНЬ**

+38 095 512 57 28

e-mail: [styan@ht-heiztechnik.ua](mailto:styan@ht-heiztechnik.ua)

**ТЕХНІЧНА ДОПОМОГА**

+38 095 512 57 28

e-mail: [styan@ht-heiztechnik.ua](mailto:styan@ht-heiztechnik.ua)

e-mail: [tehnichka@ht-heiztechnik.ua](mailto:tehnichka@ht-heiztechnik.ua)

**СЕРВІСНА ПІДТРИМКА**

+38 067 316 31 14

+38 050 437 28 70

e-mail: [petrosyuk@ht-heiztechnik.ua](mailto:petrosyuk@ht-heiztechnik.ua)

**ТОВ «Хейцтехнік»**

вул. Об'їзна, 12/25.1 • 47720 с. Петриків • тел.: +38 0352 43 44 04 • +38 050 377 26 69  
[www.ht-heiztechnik.ua](http://www.ht-heiztechnik.ua) • e-mail: [office@ht-heiztechnik.ua](mailto:office@ht-heiztechnik.ua)